

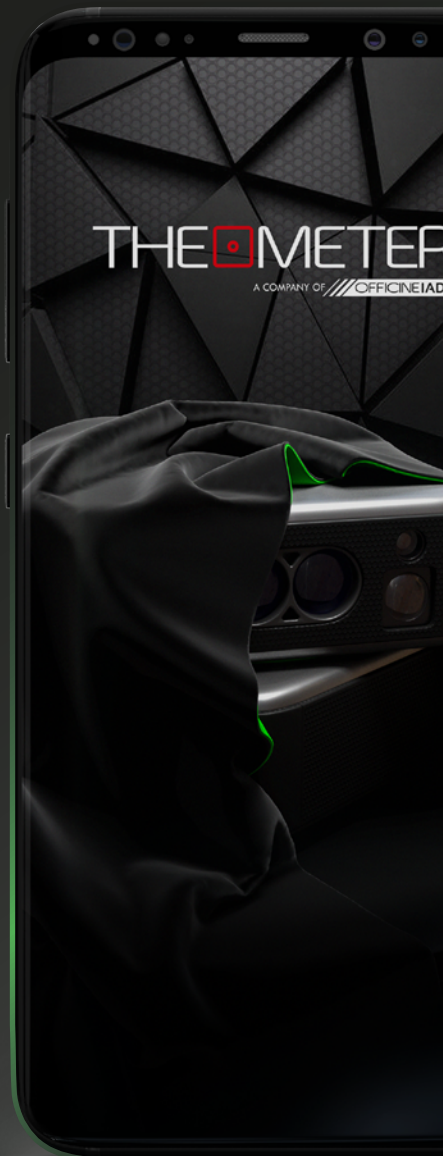

LE MODALITÀ: DISTANZIOMETRO * REAL-TIME *

GUIDA



INTRODUZIONE Pag. 3

 CONTROLLER Pag. 5

 OPZIONI Pag. 6

 FASTPAD Pag. 7

 ACQUISIZIONE Pag. 8



CONSIGLIO



AVVISO

INTRODUZIONE

Benvenuto nella guida delle **Modalità Distanziometro** e **Real-Time**, ti illustreremo tutte le funzionalità; in alternativa puoi anche guardare i nostri video tutorial delle Modalità, li trovi sul nostro canale youtube o inquadrando il codice QR qua a fianco!

YouTube



INQUADRAMI!

Modalità Distanziometro e Real-Time

Con questa modalità il tuo **CUBE** esegue misurazioni di una qualsiasi distanza in tempo reale in maniera singola o sequenziale

Per iniziare, accendi il tuo **CUBE**, tenendo premuto il tasto A fino a che il led non diventa verde, clicca poi **CONNETTI** sull'applicazione



Come è fatto il tuo **CUBE**? Ecco la lista dei componenti hardware

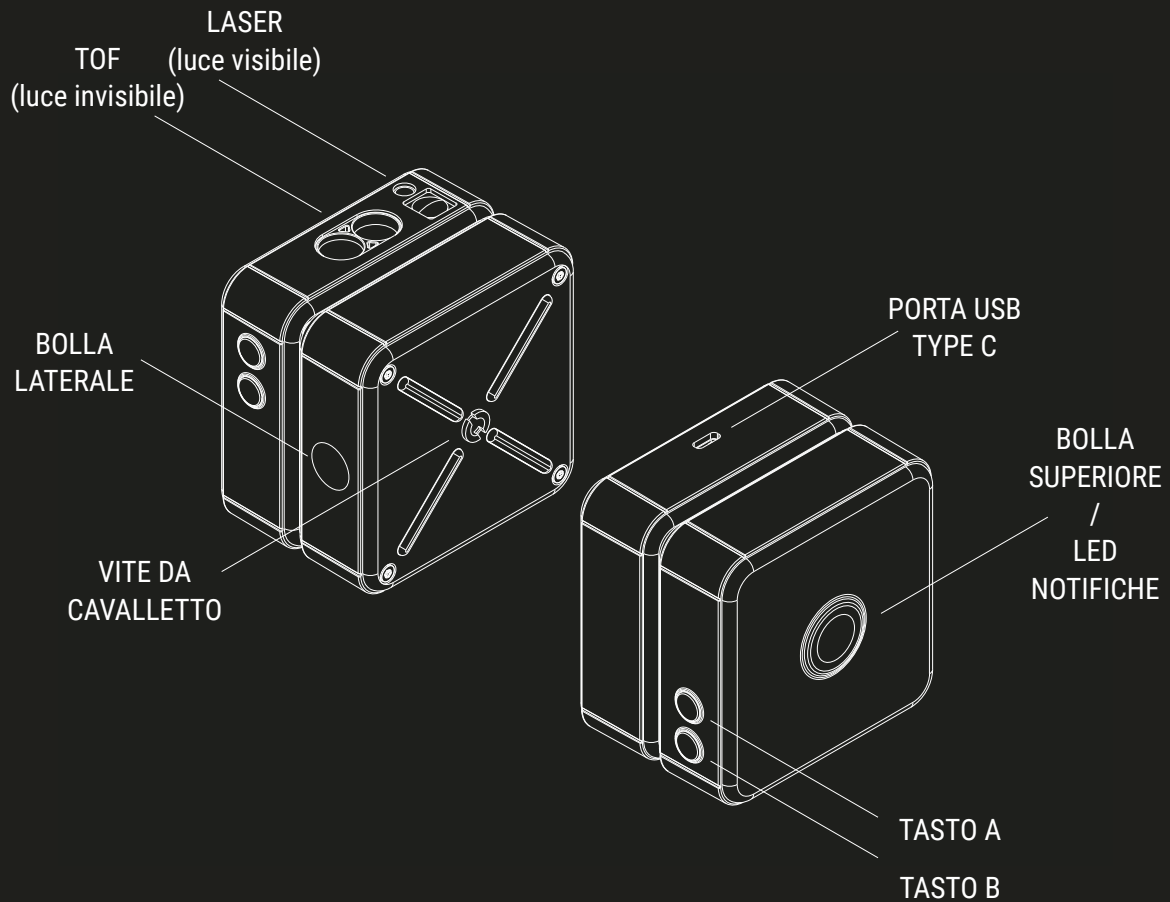



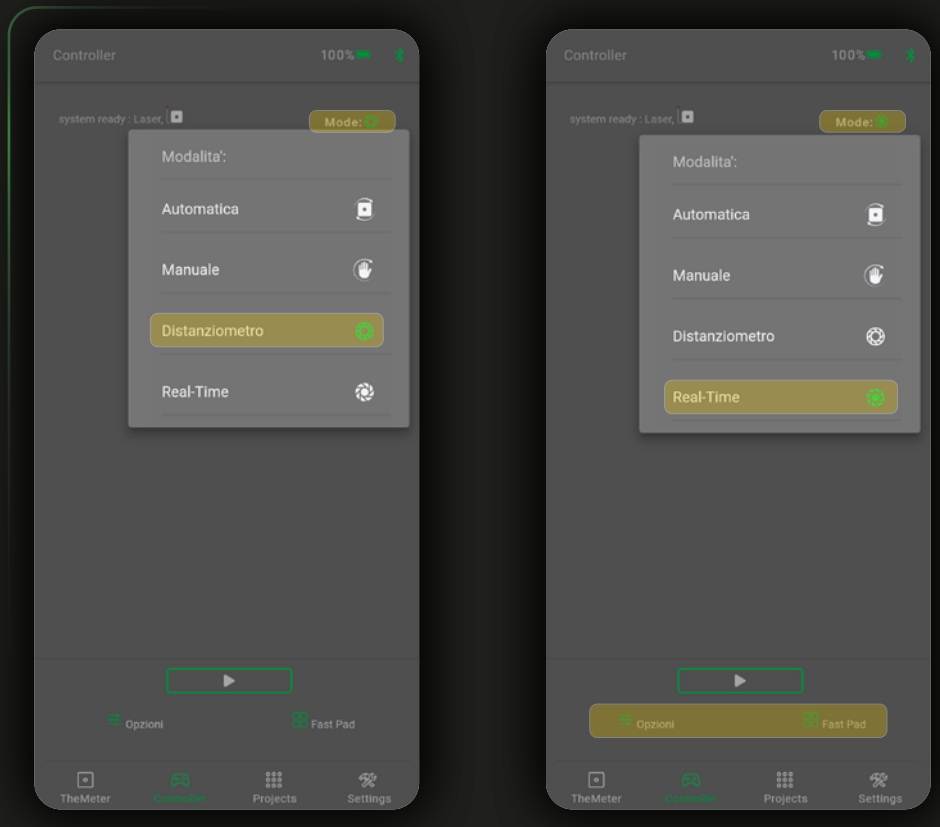



Passa alla schermata Controller 🎮 e seleziona la modalità Distanziometro 📏 o Real Time 🕒 cliccando su **Mode:**

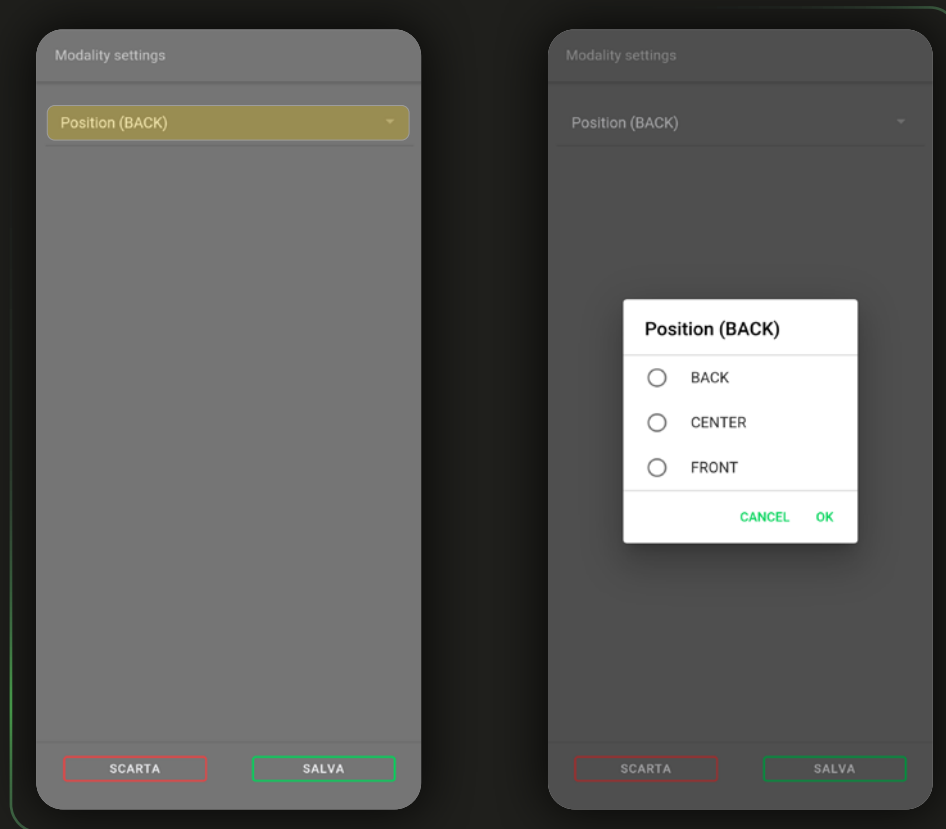

Il tasto **Mode:** 📏 indica l'ultima modalità utilizzata; All'avvio dell'app ti troverai sempre nella modalità automatica

In Opzioni  puoi settare il punto di riferimento per il calcolo della distanza tra il limite posteriore, il centro o il limite frontale dello strumento, a seconda delle tue necessità



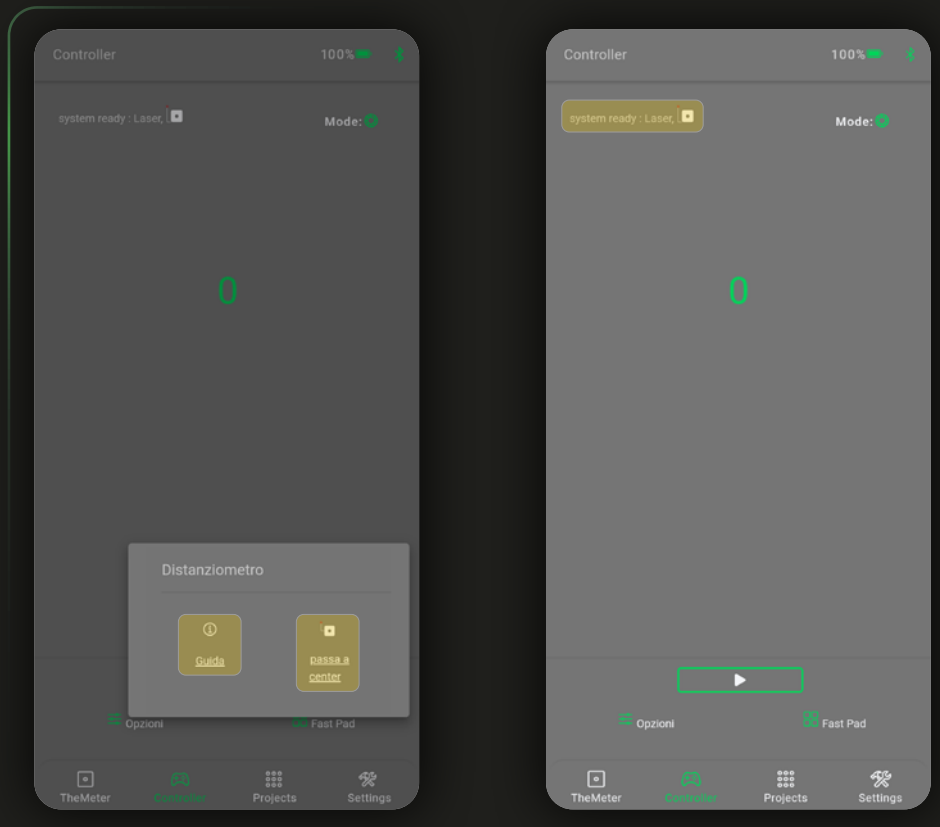

In Fast Pad  trovi il link alla Guida  della modalità momentaneamente attiva, e passa a center , front , back  che sposta il punto di riferimento per il calcolo della distanza nella posizione specificata





Puoi conoscere il posizionamento del punto di riferimento tramite l'indicazione in alto a sinistra che segnala l'impostazione momentanea

SCANSIONE 

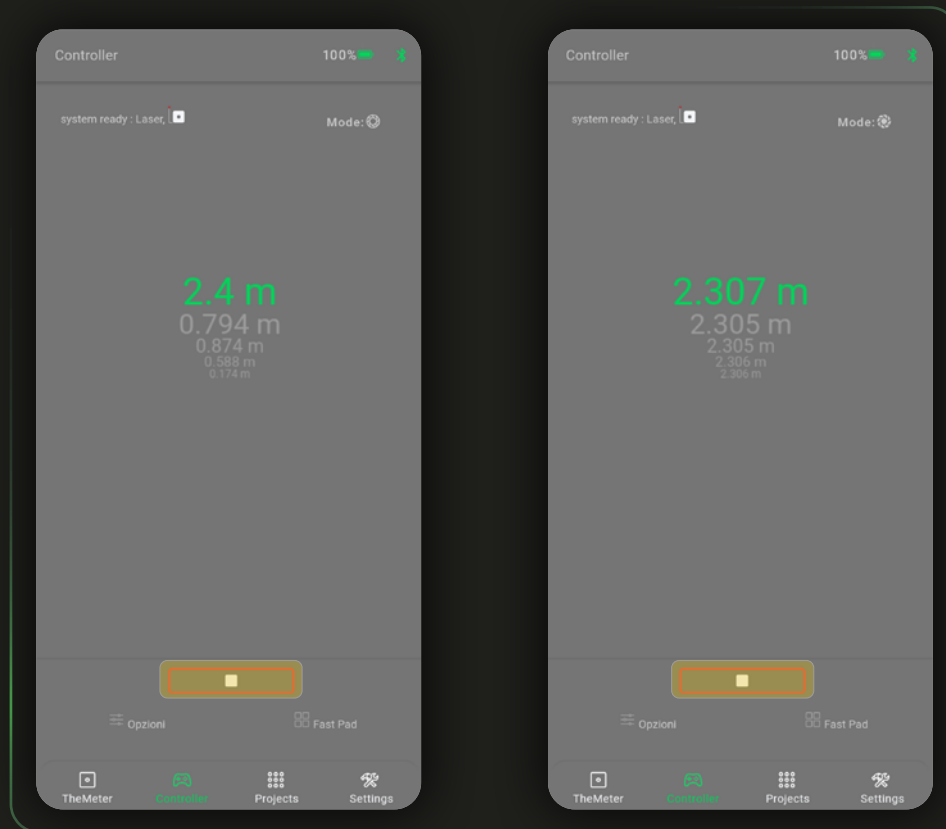
Per attivare le modalità clicca il tasto  : selezionato il Distanziometro 
successivamente clicca il tasto B del tuo **CUBE** per rilevare le misure.
Nella modalità Real-Time  invece il dispositivo registra la
distanza continuamente in maniera autonoma;



In entrambe le modalità attive vengono visualizzate a schermo le ultime cinque misurazioni. Per interrompere le misurazioni e tornare alla schermata Controller  cliccate il tasto 

Per ottenere misurazioni più accurate appoggia la parte superiore del dispositivo contro una superficie, per ridurre i movimenti mentre premi il tasto B per catturare la misura

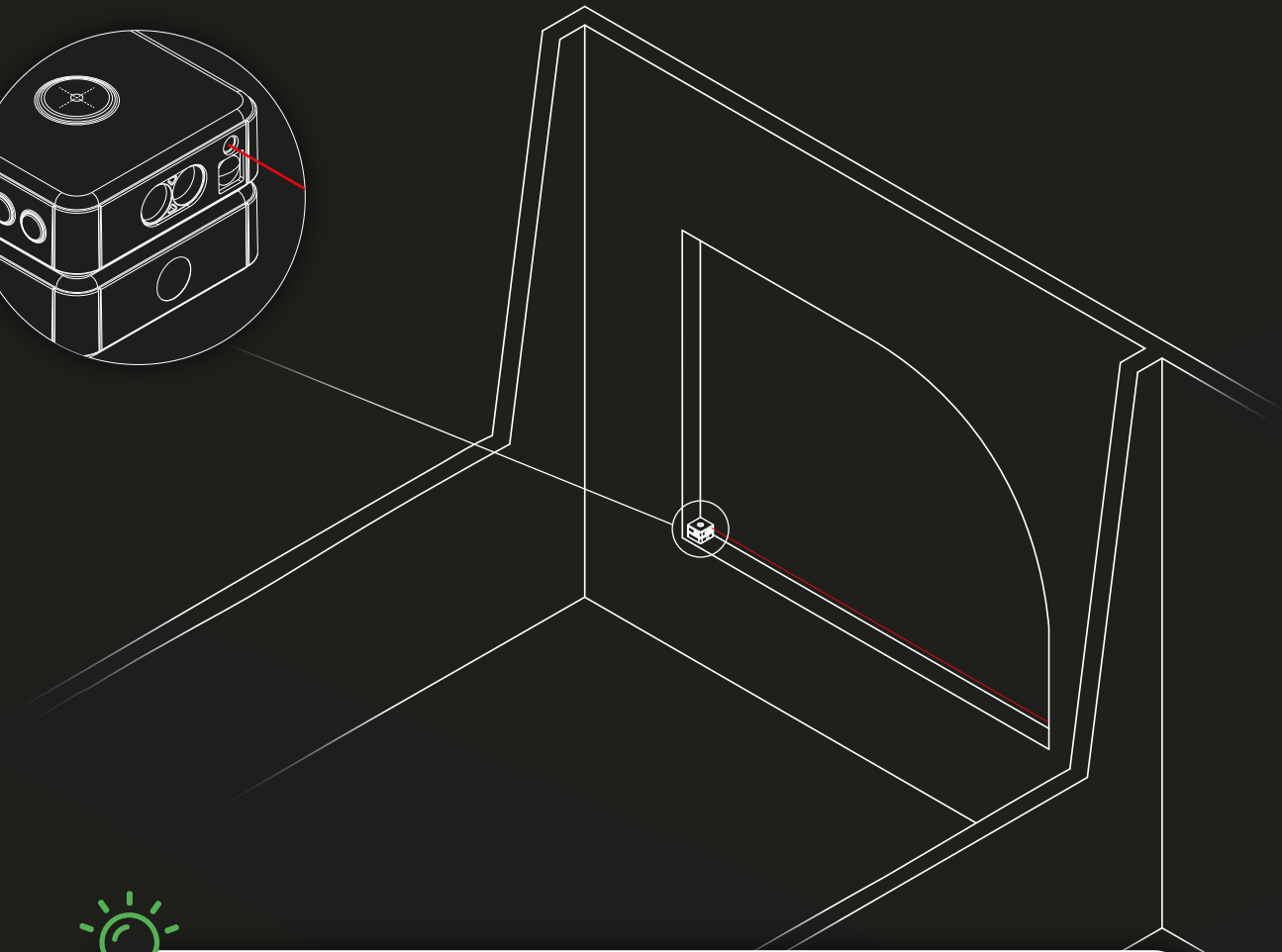
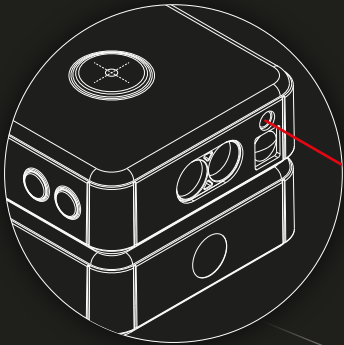

La modalità Real-Time ti agevola le misurazioni in contesti in cui non hai la possibilità di interagire facilmente con il tuo **CUBE** una volta posizionato

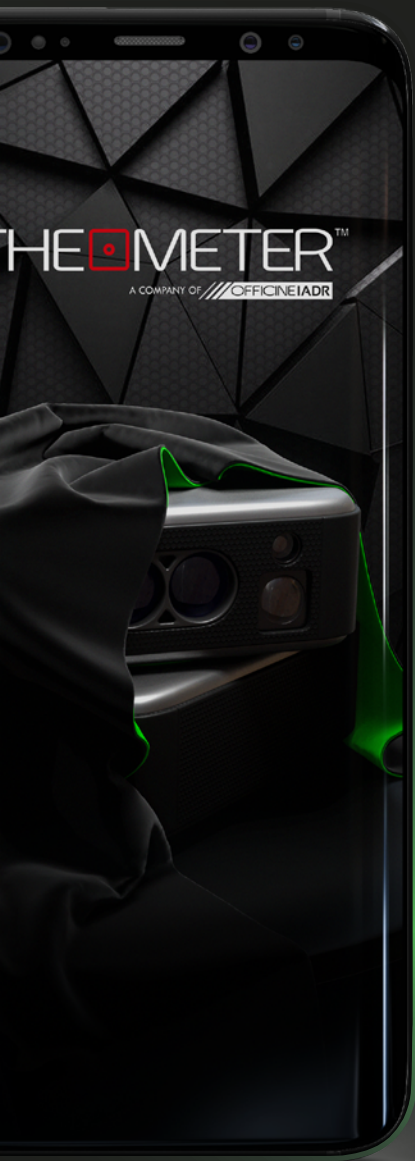

Le immagini utilizzate sono puramente a scopo illustrativo, potrebbero differire dalla realtà
Alcune funzionalità non sono disponibili in tutte le regioni.
© 2024 THE METER SRL. Tutti i diritti riservati. Progettata da THE METER. Stampata in Italia